

vonder®

MARTELETE PERFURADOR/ROMPEDOR

Roto-Martillo Perforador/Rompedor



Imagens Ilustradas/imagenes Ilustradas

MODELOS

MPV 840



Leia antes de usar e guarde este manual para futuras consultas.

Lea antes de usar y guarde para futuras consultas

Símbolos e seus significados

Símbolos	Nome	Explicação
	Consulte o manual de instruções	Leia o manual de operações/instruções antes de utilizar o equipamento.
	Equipamento classe II	Identifica equipamentos que atendam aos requisitos de segurança especificados para equipamentos de classe II de acordo com a norma IEC 61140.
	Utilize EPI (Equipamento de Proteção Individual)	Utilize Equipamento de Proteção Individual adequado para cada tipo de trabalho.
	Atenção	Alerta de segurança (riscos de acidentes) e atenção durante o uso.
	Eliminação de resíduos	Resíduos elétricos não devem ser descartados com resíduos residenciais comuns. Encaminhe estes resíduos para reciclagem

Tabela 1 – Símbolos seus significados

1. AVISOS DE SEGURANÇA PARA FERRAMENTAS EM GERAL



Leia todos os avisos de segurança e todas as instruções. Falha em seguir todos os avisos e instruções listados abaixo pode resultar em choque elétrico, fogo e/ou ferimento sério.

Guarde todos os avisos e instruções para futuras consultas.

O termo “ferramenta elétrica” utilizado neste manual refere-se a ferramentas operadas com eletricidade (cordão elétrico) e a ferramentas operadas com acumulador (bateria).

1.1. Segurança da área de trabalho

- a. **Mantenha a área de trabalho limpa e iluminada.** As áreas desorganizadas e escuras são um convite aos acidentes.
- b. **Não opere ferramentas em atmosferas explosivas, como na presença de líquidos inflamáveis,**

gases ou poeira. As ferramentas elétricas criam faíscas que podem inflamar a poeira ou os vapores.

- c. **Mantenha crianças e visitantes afastados ao operar uma ferramenta.** As distrações podem fazer você perder o controle da ferramenta elétrica.

1.2. Segurança elétrica

- a. **Os plugues da ferramenta devem ser compatíveis com as tomadas. Nunca modifique o plugue. Não use nenhum plugue adaptador com as ferramentas aterradas.** Os plugues sem modificações aliados a utilização de tomadas compatíveis reduzem o risco de choque elétrico.
- b. **Evite o contato do corpo com superfícies ligadas à terra ou aterradas tais como as tubulações, radiadores, fornos e refrigeradores.** Há um aumento no risco de choque elétrico se seu corpo estiver ligado à terra ou aterramento.
- c. **Não exponha a ferramenta à chuva ou condições úmidas.** A entrada de água na ferramenta elétrica aumenta o risco de choque elétrico.

- d. **Não force o cordão de alimentação. Nunca use o cordão de alimentação para carregar, puxar ou desconectar a ferramenta da tomada. Mantenha o cabo elétrico longe do calor, óleo, bordas afiadas ou das partes em movimento.** Os cabos danificados ou emaranhados aumentam o risco de choque elétrico.
- e. **Ao operar uma ferramenta ao ar livre, use um cabo de extensão apropriado para esta finalidade.** O uso de um cabo apropriado para uso ao ar livre reduz o risco de choque elétrico.
- f. **Se a operação da ferramenta em um local seguro não for possível, use alimentação protegida por um dispositivo de corrente residual (RCD).** O uso de um RCD reduz o risco de choque elétrico.

NOTA: O dispositivo de corrente residual (RCD) pode ser um interruptor do circuito de falha à terra ou disjuntor de fuga de corrente.

1.3. Segurança pessoal

- a. **Fique atento, olhe o que você está fazendo e use o bom senso ao operar uma ferramenta. Não use a ferramenta quando você estiver cansado ou sob a influência de drogas, álcool ou de medicamentos.** Um momento de desatenção enquanto opera uma ferramenta pode resultar em grave ferimento pessoal.
- b. **Use equipamento de segurança. Sempre use óculos de segurança.** Equipamentos de segurança, tais como: máscara contra a poeira, sapatos de segurança antiderrapantes, capacete de segurança ou protetor auricular, utilizados em condições apropriadas, reduzirão os riscos de ferimentos pessoais.
- c. **Evite a partida não intencional. Assegure que o interruptor está na posição “desligado” antes de conectar o plugue na tomada e/ou bateria, pegar ou carregar a ferramenta.** Carregar a ferramenta com seu dedo no interruptor ou conectá-la com o interruptor na posição “ligado” são convites a acidentes.
- d. **Remova qualquer chave de ajuste antes de ligar a ferramenta.** Uma chave de boca ou de ajuste conectada a uma parte rotativa da ferramenta pode

resultar em ferimento pessoal.

- e. **Não force além do limite da ferramenta. Mantenha o apoio e o equilíbrio adequados toda vez que utilizá-la.** Isto permite melhor controle da ferramenta em situações inesperadas.
- f. **Vista-se apropriadamente para a realização do trabalho. Não use roupas demasiadamente largas ou joias. Mantenha seus cabelos, roupas e luvas longe das peças móveis.** Roupas folgadas, joias ou cabelos longos podem ser presos pelas partes em movimento.
- g. **Se os dispositivos são fornecidos com conexão para extração e coleta de pó, assegure que estes estão conectados e utilizados corretamente.** O uso destes dispositivos pode reduzir riscos relacionados à poeira.

1.4. Uso e cuidados com a ferramenta

- a. **Não force a ferramenta.** Use a ferramenta correta para sua aplicação, de acordo com a função e capacidade para a qual foi projetada.
- b. **Não use a ferramenta se o interruptor não ligar e desligar.** Qualquer ferramenta que não pode ser controlada com o interruptor é perigosa e deve ser reparada.
- c. **Desconecte o plugue da tomada antes de fazer qualquer tipo de ajuste, mudança de acessórios ou armazenamento da ferramenta.** Tais medidas de segurança preventivas reduzem o risco de ligar a ferramenta acidentalmente.
- d. **Guarde as ferramentas elétricas fora do alcance de crianças e não permita que pessoas não familiarizadas com a ferramenta ou com estas instruções a operem.** As ferramentas são perigosas nas mãos de usuários não treinados.
- e. **Faça a manutenção das ferramentas. Cheque o desalinhamento ou coesão das partes móveis, rachaduras e qualquer outra condição que possa afetar a operação da ferramenta. Se danificada, ela deve ser reparada antes do uso.** Muitos acidentes são causados pela inadequada manutenção das ferramentas.
- f. **Mantenha ferramentas de corte afiadas e lim-**

pas. A manutenção apropriada das ferramentas de corte com lâminas afiadas tornam estas menos prováveis ao emperramento e são mais fáceis de controlar.

g. Use a ferramenta, acessórios, entre outras partes que a compõem, de acordo com as instruções e da maneira designada para o tipo particular da ferramenta, levando em consideração as condições e o trabalho a ser desempenhado.

O uso da ferramenta em operações diferentes das designadas pode resultar em situações de risco.

1.5. Reparos

a. Tenha sua ferramenta reparada por um agente qualificado que usa somente peças originais. Isto assegura que a segurança da ferramenta seja mantida.

1.6. Marteletores Perfuradores/Rompedores

a. Use protetores auriculares. A exposição ao ruído pode causar perda auditiva.

b. Use empunhaduras auxiliares, se fornecidas com a ferramenta. A perda de controle pode causar danos pessoais.

c. Segure a ferramenta pela superfície isolada de manuseio ao realizar uma operação onde o acessório de corte pode entrar em contato com a fiação não aparente ou seu próprio cordão. O contato do acessório de corte a um fio “vivo” pode tornar “vivas” as partes metálicas expostas da ferramenta e resultar ao operador um choque elétrico.

2. INSTRUÇÕES ESPECÍFICAS DOS PRODUTOS

As ferramentas elétricas VONDER são projetadas para os trabalhos especificados neste manual, com acessórios originais. Antes de cada uso examine cuidadosamente a ferramenta verificando se ela apresenta alguma anomalia de funcionamento. Observe também que a tensão da rede elétrica deve coincidir com a ten-

são especificada na ferramenta. Exemplo: Ferramenta 127 V~ deve ser ligada somente em uma tomada de 127 V~.

2.1. Aplicações/dicas de uso

O Marteleto Perfurador/Rompedor MPV 840 VONDER é indicado para perfurar e romper concreto e alvenaria. Utilizando haste adaptadora tipo SDS PLUS e mandril adequado, pode-se perfurar madeira, metal, plástico, entre outros. Não acompanha haste e mandril. Na função rompedor, deve ser utilizado somente para pequenas operações. Nunca utilizar a haste adaptadora na função impacto.

2.2. Destaques/diferenciais

Possui 4 ajustes da função do marteleto: 1 manopla para ajuste “Perfurador” ou “Rompedor” e uma alavanca para ajuste “Com impacto” ou “Sem impacto”, que facilitam o trabalho do operador. Conta com encaixe tipo SDS PLUS, que facilita a troca rápida do acessório, e limitador de profundidade com ajuste rápido, possibilitando deixar todos os furos com a mesma profundidade ou mesmo não deixar a broca atravessar uma parede mais fina, por exemplo. Possui cabo tipo “D” com revestimento emborrachado e punho auxiliar, que confere maior conforto ao operador.

2.3. Características técnicas

Marteleto Perfurador/Rompedor MPV 840		
Código	60.01.840.127	60.01.840.220
Tensão	127 V~	220 V~
Tipo de encaixe	SDS PLUS	
Potência	800 W	
Força de impacto	4,0 J	
Capacidade máxima de perfuração	Concreto: 26 mm Madeira*: 40 mm Aço*: 13 mm	
Impacto por minuto	4.000 ipm	
Rotação	850 rpm	

Marteleto Perfurador/Rompedor MPV 840	
Tipo de velocidade	Direta
Sistema de reversão	Não reversível
Ajuste do sistema de trabalho	4 ajustes: • Alavanca: Com impacto - Sem impacto • Manopla: Perfurador - Rompedor
Frequência	60 Hz
Segue norma	ABNT NBR IEC 60745-1 e ABNT NBR IEC 60745-2-6
Isolação	 Dupla isolação
Nível de Vibração, Incerteza (K) (Perfuração com impacto)	19,140 m/s ² / K = 1,5 m/s ²
Nível de Vibração, Incerteza (K) (Rompimento com talha)	19,200 m/s ² / K = 1,5 m/s ²

*Necessita haste adaptadora e mandril convencional (não acompanha o produto).

Tabela 2 – Especificações técnicas

2.4. Operação da ferramenta

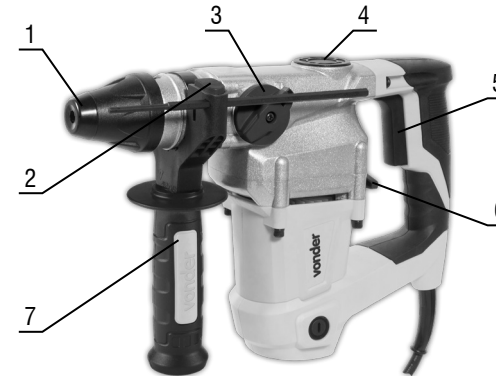

Fig. 1 – Componentes

- 1- Mandril SDS PLUS
- 2- Trava do limitador
- 3- Manopla perfurador/rompedor
- 4- Parafuso de lubrificação
- 5- Interruptor
- 6- Alavanca com impacto/sem impacto
- 7- Punho auxiliar

2.4.1. Instalação e extração do acessório (broca, ponteiro ou talhadeira)

- O MARTELETE PERFURADOR/ROMPEDOR MPV 840 VONDER é equipado com mandril SDS PLUS (1), assegurando uma transferência de energia altamente eficiente do equipamento para o acessório. É protegido contra a entrada de pó e permite uma rápida substituição do acessório, sem o uso de chaves ou ferramentas adicionais. Assegure-se sempre que o equipamento esteja desligado e com o plugue fora da tomada antes de instalar ou extrair o acessório.
- Encaixe o acessório no engate do equipamento, gire e empurre-o para dentro do engate até travar automaticamente. Puxe o acessório para ter certeza de que está travado, Fig. 2.

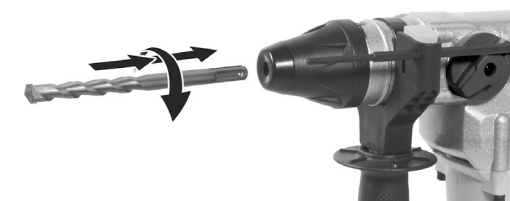



Fig. 2 – Desenho demonstrativo para instalação do acessório

- Para remover o acessório, puxe e segure o mandril (1) e puxe o acessório para frente (Fig. 3). Todos os acessórios devem ser limpos após a utilização.





Fig. 3 – Desenho demonstrativo para remoção do acessório



2.4.2. Perfuração sem impacto

- Na perfuração sem impacto o mandril tem apenas o movimento de rotação. Esta função é utilizada em madeiras, metais, polímeros, entre outros. Pode ser utilizado um adaptador SDS para mandril convencional (não acompanha o produto). Para selecionar a função, gire a manopla função (3) para a posição  T e a alavanca: com impacto/sem impacto (6) para a posição .

2.4.3. Perfuração com impacto

- Na perfuração com impacto, além do movimento de rotação, o mesmo faz movimento de impacto.
- Esta função é utilizada para perfuração de concreto, pedras, entre outros. Ao optar pela sua utilização, o acessório deve ser montado diretamente no mandril SDS (nunca use haste adaptadora). Para selecionar a função perfuração com impacto, coloque a manopla perfurador/rompedor (3) na posição  T e a alavanca com impacto/sem impacto (6) na posição .

2.4.4. Rompimento

- Nesta função o mandril tem somente impacto sem rotação. É utilizada para quebrar, principalmente, alvenaria e concreto e remover revestimentos cerâmicos. Nestas aplicações devem ser utilizados ponteiros ou talhadeiras (não acompanham o produto). Utilize-a apenas para pequenas operações, como por exemplo: remover algumas cerâmicas de uma cozinha ou limpeza de concreto de uma pequena área. Para selecionar a função rompimento, gire a manopla perfurador/rompedor (3) para a posição , em seguida, gire a alavanca com impacto/sem impacto (6) para posição .

2.4.5. Interruptor

- Para ligar o equipamento, pressione o interruptor de acionamento (5) e solte-o para desligar.

2.4.6. Acessórios

- Os complementos especificados neste manual são recomendados para uso exclusivo em ferramentas

VONDER. O uso de qualquer outro acessório não recomendado poderá apresentar riscos ao usuário e/ou danos ao equipamento e, conseqüentemente, acarretará na perda do direito de garantia.

3. INSTRUÇÕES GERAIS DE MANUTENÇÃO E PÓS-VENDA

As ferramentas elétricas VONDER quando utilizadas adequadamente, ou seja, conforme orientações deste manual, devem apresentar baixos níveis de manutenção. Mesmo assim, dispomos de uma vasta rede de atendimento ao consumidor.

3.1. Manutenção

Certifique-se de que a ferramenta esteja desligada e desconectada da rede elétrica antes de realizar qualquer inspeção ou manutenção.

A limpeza dos orifícios de ventilação deve ser executada sempre que os mesmos estiverem obstruídos.

A parte externa só pode ser limpa com pano umedecido e detergente, mas sem permitir que entre líquido dentro da ferramenta.

3.2. Pós-venda e assistência técnica

Em caso de dúvida sobre o funcionamento da ferramenta ou sobre a rede de assistências técnicas autorizadas VONDER, entre em contato através do site: www.vonder.com.br ou do telefone 0800 723 4762 – opção 1.

Quando detectada anomalia no funcionamento da ferramenta, a mesma deverá ser examinada e/ou reparada por um profissional da rede de assistências técnicas autorizadas da VONDER. Somente peças originais deverão ser utilizadas nos reparos.

Consulte em nosso site www.vonder.com.br a relação completa de assistências técnicas autorizadas.

3.3. Descarte da ferramenta

Nunca descarte a ferramenta e/ou suas pilhas e ba-

terias (quando existentes) no lixo doméstico. Estas devem ser encaminhadas a um posto de coleta adequado ou a uma assistência técnica autorizada.

Em caso de dúvida sobre a forma correta de descarte, consulte a VONDER através do site www.vonder.com.br ou do telefone 0800 723 4762 – opção 1.

4. ANOTAÇÕES

Símbolos y sus significados

Símbolos	Nombre	Explicación
	Consulte el manual de instrucciones	Lea el manual de operaciones/instrucciones antes de utilizar el equipo.
	Equipo clase II	Identifica equipamientos que atendam aos requisitos de segurança especificados para equipamientos de classe II de acordo com a norma IEC 61140.
	Utilice EPI (Equipamiento de Protección Individual)	Utilice un Equipamiento de Protección individual adecuado para cada tipo de trabajo.
	Cuidado/Atención	Alerta de seguridad (riesgos de accidentes) y atención durante el uso.
	Eliminación de residuos	Los residuos eléctricos no deben desecharse con residuos residenciales comunes. Envíe estos residuos para su reciclaje.

Tabla 1 – Símbolos y sus significados

1. AVISOS DE SEGURIDAD PARA HERRAMIENTAS EN GENERAL



Lea todos los avisos de seguridad y todas las instrucciones. Fala en seguir todas las advertencias y instrucciones listadas abajo puede resultar en descarga eléctrica, fuego y/o heridas serias.

Guarde todas las advertencias y instrucciones para futuras consultas.

El término “herramienta eléctrica” utilizado en este manual se refiere a herramientas operadas con electricidad (cordón eléctrico) ya herramientas operadas con acumulador (batería).

1.1. Seguridad del área de trabajo

- a. **Mantenga el área de trabajo limpia y iluminada.** Las áreas desorganizadas y oscuras son una invitación a los accidentes.
- b. **No opere herramientas en atmósferas explosivas, como en presencia de líquidos inflamables, gases o polvo.** Las herramientas crean chispas que

pueden inflamar el polvo o los vapores.

- c. **Mantenga a niños y visitantes alejados al operar una herramienta.** Las distracciones le pueden hacer perder el control de la herramienta eléctrica.

1.2. Seguridad eléctrica

- a. **El enchufe del cargador debe ser compatible con los tomacorrientes.** Nunca modifique el enchufe. No use ningún enchufe adaptador con las herramientas puestas a tierra. Los enchufes sin modificaciones aliados a la utilización de tomacorrientes compatibles reducen el riesgo de descarga eléctrica.
- b. **Evite el contacto del cuerpo con superficies conectadas a tierra o puestas a tierra tales como las cañerías, radiadores, hornos y refrigeradores.** Hay un aumento en el riesgo de descarga eléctrica si su cuerpo es conectado a tierra o puesta a tierra.
- c. **No esponga la herramienta a la lluvia o a condiciones húmedas.** El agua entrando en la herramienta aumenta el riesgo de descarga eléctrica.
- d. **No fuerce el cable de alimentación. Nunca use el cable de alimentación para cargar, pujar o para**

desconectar el cargador del enchufe. Mantenga el cable eléctrico lejos del calor, aceite, bordes afilados o de las partes en movimientos. Los cables dañados o enmarañados aumentan el riesgo de descarga eléctrica.

- e. **Al utilizar una herramienta al aire libre, utilice un cable de extensión apropiado para el uso al aire libre.** El uso de un cable apropiado para uso al aire libre reduce el riesgo de descarga eléctrica.
- f. **Si la operación de una herramienta en un lugar seguro no es posible, use alimentación protegida por un dispositivo de corriente residual (RCD).** El uso de un RCD reduce el riesgo de descarga eléctrica.

NOTA: El dispositivo de corriente residual (RCD) puede ser un interruptor del circuito de fallo de tierra o un disyuntor de fuga de corriente.

1.3. Seguridad personal

- a. **Esté atento, observe lo que usted está haciendo y use el sentido común al operar una herramienta.** No use la herramienta cuando usted esté cansado o bajo la influencia de drogas, alcohol o de medicamentos. Un momento de desatención mientras opera una herramienta puede resultar en una grave herida personal.
- b. **Use equipamiento de seguridad.** Siempre use lentes de seguridad. El equipamiento de seguridad tal como la máscara contra polvo, zapatos de seguridad antideslizantes, casco de seguridad o protectores auriculares utilizados en condiciones apropiadas reducirán los riesgos de accidentes personales.
- c. **Evite el arranque no intencional.** Asegúrese que el interruptor está en la posición apagada antes de conectar el enchufe en el tomacorrientes y/o batería, tomar o cargar la herramienta. Cargar las herramientas con su dedo en el interruptor o conectar las herramientas que presentan interruptor en la posición “encendido” es una invitación a accidentes.
- d. **Retire cualquier llave de ajuste antes de encender la herramienta.** Una llave de boca o de ajuste conectada a una parte rotativa de la herramienta puede resultar en accidentes personales.
- e. **No fuerce más allá del límite de la herramienta**

ta. Mantenga el apoyo y el equilibrio adecuado siempre que utilice la herramienta. Esto permite un mejor control de la herramienta en situaciones inesperadas.

- f. **Vístase apropiadamente para la realización del trabajo.** No use ropas demasiado anchas o joyas. Mantenga sus cabellos, ropa y guantes lejos de las piezas móviles. La ropa holgada, joyas o cabellos largos pueden engancharse en las partes en movimiento.
- g. **Si los dispositivos son suministrados con conexión para extracción y recolección de polvo, asegúrese que estos están conectados y utilízalos correctamente.** El uso de estos dispositivos puede reducir riesgos relacionados al polvo.

1.4. Uso y cuidados de la herramienta

- a. **No fuerce la herramienta. Use la herramienta correcta para su aplicación.** La herramienta correcta hace el trabajo mejor y más seguro si se utiliza dentro de aquello para lo cual fue proyectada.
- b. **No use la herramienta si el interruptor no enciende y desenchufar.** Cualquier herramienta que no pueda ser controlada con el interruptor es peligrosa y debe ser reparada.
- c. **Desconecte el enchufe de la toma de corriente antes de realizar cualquier tipo de ajuste, cambio de accesorios o almacenamiento de la herramienta.** Estas medidas de seguridad preventivas reducen el riesgo de encender la herramienta accidentalmente.
- d. **Guarde las herramientas fuera del alcance de los niños y no permita que personas no familiarizadas con la herramienta o con estas instrucciones operen la herramienta.** Las herramientas son peligrosas en las manos de usuarios no capacitados.
- e. **Mantenimiento de las herramientas. Verifique la desalineación o cohesión de las partes móviles, rajaduras y cualquier otra condición que pueda afectar la operación de la herramienta.** Si está dañada, la herramienta debe ser reparada antes del uso. Muchos accidentes son causados por el inadecuado mantenimiento de las herramientas.
- f. **Mantenga las herramientas de corte afiladas y**

limpias. El mantenimiento adecuado de las herramientas de corte con láminas afiladas hace que estas menos probables al atascamiento y sean más fáciles de controlar.

g. Utilice la herramienta, accesorios, sus partes, etc, de acuerdo con las instrucciones y de la manera designada para el tipo particular de la herramienta, teniendo en cuenta las condiciones y el trabajo a ser desempeñado. El uso de la herramienta en operaciones diferentes de las designadas puede resultar en situaciones de riesgo.

1.5. Reparaciones

a. Tenga su herramienta reparada por un agente cualificado que utilice solamente piezas originales. Esto asegura que la seguridad de la herramienta se mantenga.

1.6. Roto-Martillos Perforadores/Rompedores

a. Use protectores auriculares. La exposición al ruido puede causar pérdida auditiva.

b. Use empuñaduras auxiliares, si suministradas con la herramienta. La pérdida de control puede causar daños personales.

c. Sujete la herramienta por la superficie aislada de manoseo al realizar una operación donde el accesorio de corte puede entrar en contacto con el cableado no aparente o su propio cable. El contacto del accesorio de corte a un cable "electrificado" puede tornar "electrificadas" las partes metálicas expuestas de la herramienta y resultar al operador un choque eléctrico.

2. INSTRUCCIONES ESPECÍFICAS DE LOS PRODUCTOS

Las herramientas eléctricas VONDER son proyectadas para los trabajos especificados en este manual, con accesorios originales. Antes de cada uso examine cuidadosamente la herramienta verificando se ella presenta alguna anomalía de funcionamiento. Observe también

que la tensión de la red eléctrica debe coincidir con la tensión especificada en la herramienta. Ejemplo: Herramienta 127 V~ debe ser conectada solamente en una toma de corriente de 127 V~.

2.1. Aplicaciones/recomendaciones de uso

El Roto-Martillo Perforador/Rompedor MPV 840 VONDER es indicado para perforar y romper concreto y albañilería. Utilizando mango adaptador tipo SDS PLUS y mandril adecuado, se puede perforar madera, metal, plástico, entre otros. No acompaña mango y mandril. En la función rompedor, debe ser utilizado solamente para pequeñas operaciones. Nunca utilizar el mango adaptador en la función impacto.

2.2. Destaques/atributos

Posee 4 ajustes de la función del roto-martillo: 1 manopla para ajuste "Perforador" o "Rompedor" y una palanca para ajuste "Con impacto" o "Sin impacto", que facilitan el trabajo del operador. Cuenta con encaje tipo SDS PLUS, que facilita el cambio rápido del accesorio, y limitador de profundidad con ajuste rápido, posibilitando dejar todos los agujeros con la misma profundidad o incluso, no dejar la broca atravesar una pared más fina, por ejemplo. Posee mango tipo "D" con revestimiento engomado y puño auxiliar, que confiere mayor confort al operador.

2.3. Características técnicas

Roto-Martillo Perforador/Rompedor MPV 840		
Código	60.01.840.127	60.01.840.220
Tensión	127 V~	220 V~
Tipo de encaje	SDS PLUS	
Potencia	800 W	
Fuerza de impacto	4,0 J	
Capacidad máxima de perforación	Concreto: 26 mm Madera*: 40 mm Acero*: 13 mm	
Impacto por minuto	4.000 ipm	

Roto-Martillo Perforador/Rompedor MPV 840	
Rotación	850 rpm
Tipo de velocidad	Direta
Sistema de reversión	No reversible
Ajuste del sistema de trabajo	4 ajustes: • Palanca: Con impacto - Sin impacto • Manopla: Perforadora - Rompedor
Frecuencia	60 Hz
Segue norma	ABNT NBR IEC 60745-1 y ABNT NBR IEC 60745-2-6
Aislamiento	 Doble
Nivel de Vibración, Incerteza (K) (Perforación con impacto)	19,140 m/s ² / K = 1,5 m/s ²
Nivel de Vibración, Incerteza (K) (Rompimiento con cincel)	19,200 m/s ² / K = 1,5 m/s ²

*Necesita manilla adaptadora y mandril convencional (no acompaña el producto).

Tabla 2 – Especificaciones técnicas

2.4. Operación de la herramienta

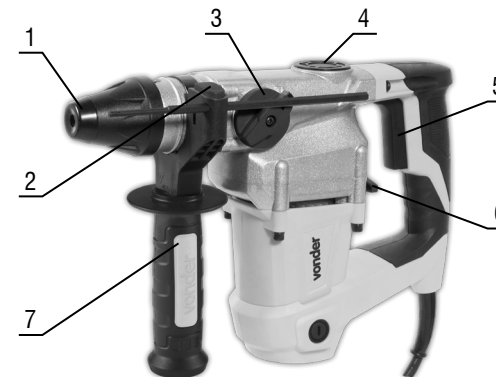

Fig. 1 – Componentes

- 1 - Mandril SDS PLUS
- 2 - Traba del limitador
- 3 - Manopla perforadora/rompedor
- 4 - Perno de lubricación
- 5 - Interruptor
- 6 - Palanca con impacto/sin impacto
- 7 - Puño auxiliar

2.4.1. Instalación y extracción del accesorio (broca, puntero o cincel)

- El ROTO-MARTILLO PERFORADOR/ROMPEDOR MPV 840 VONDER es equipado con mandril SDS PLUS (1), asegurando una transferencia de energía altamente eficiente del equipo para el accesorio. Es protegido contra la entrada de polvo y permite una rápida sustitución del accesorio, sin el uso de llaves o herramientas adicionales. Cerciórese siempre de que el equipo esté apagado y con el enchufe fuera de la toma de corriente antes de instalar o extraer el accesorio.
- Encaje el accesorio en el enganche del equipo, gire y empujelo para dentro del enganche hasta trabar automáticamente. Tire el accesorio para tener certeza de que está trabado, Fig. 2.

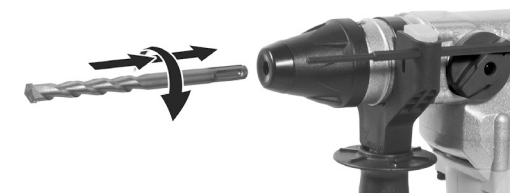

Fig. 2 – Dibujo demostrativo para instalación del accesorio

- Para remover el accesorio, tire y sujete el mandril (1) y tire el accesorio para adelante (Fig. 3). Todos los accesorios deben ser limpios después de la utilización.

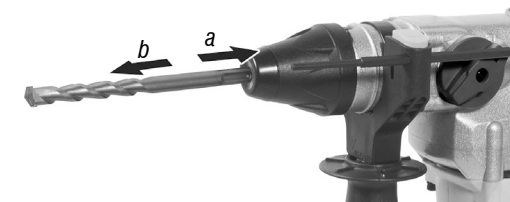





Fig. 3 – Dibujo demostrativo para remoción del accesorio



2.4.2. Perforación sin impacto

- En la perforación sin impacto el mandril tiene apenas el movimiento de rotación. Esta función es utilizada en madeiras, metales, polímeros, entre otros. Puede ser utilizado un adaptador SDS para mandril convencional (no acompaña el producto). Para seleccionar la función, gire la manopla función (3) para la posición  y la palanca con impacto/sin impacto (6) en la posición .

2.4.3. Perforación con impacto

- En la perforación con impacto, además del movimiento de rotación, el mismo faz movimiento de impacto.
- Esta función es utilizada para perforación de concreto, piedras, entre otros. Al optar por su utilización, el accesorio debe ser montado directamente en el mandril SDS (nunca use mango adaptador). Para seleccionar la función perforación con impacto, coloque la manopla perforadora/rompedor (3) en la posición  y la palanca con impacto/sin impacto (6) en la posición .

2.4.4. Rompimiento

- En esta función el mandril tiene solamente impacto sin rotación. Es utilizada para quebrar, principalmente, albañilería y concreto y remover revestimientos cerámicos. En estas aplicaciones deben ser utilizados punteros o cinceles (no acompañan el producto). Utilicela apenas para pequeñas operaciones, como por ejemplo: remover algunas cerámicas de una cocina o limpieza de concreto de una pequeña área. Para seleccionar la función rompimiento, gire la manopla perforadora/rompedora (3) para la posición , en seguida, gire la palanca con impacto/sin impacto (6) para posición .

2.4.5. Interruptor

- Para encender el equipo, presione el interruptor de accionamiento (5) y suéltelo para apagar.

2.4.6. Accesorios

- Los complementos especificados en este manual se recomiendan para uso exclusivo en herramientas VONDER. El uso de cualquier otro accesorio no recomendado puede presentar riesgos al usuario y / o daños al equipo y, consecuentemente, acarreará en la pérdida del derecho de garantía.

3. INSTRUCCIONES GENERALES DE MANTENIMIENTO Y POST-VENTA

Las herramientas eléctricas VONDER cuando utilizadas adecuadamente, o sea, conforme orientaciones de este manual, deben presentar bajos niveles de mantenimiento. A pesar de esto, disponemos de una vasta red de atendimento al consumidor.

3.1. Mantenimiento

Certifíquese de que la herramienta esté apagada y desconectada de la red eléctrica antes de realizar cualquier inspección o mantenimiento.

La limpieza de los orificios de ventilación debe ser ejecutada siempre que los mismos estuvieran obstruidos.

La parte externa solo puede ser limpia con paño humedecido y detergente, pero sin permitir que entre líquido dentro de la herramienta.

3.2. Post-venta y asistencia técnica

En caso de duda sobre el funcionamiento de la herramienta o sobre la red de asistencia técnica autorizada VONDER entre en contacto a través del sitio web: www.vonder.com.br o teléfono 0800 723 4762 – opción 1.

Cuando detectada anomalía en el funcionamiento de la herramienta, la misma deberá ser examinada y/o reparada por un profesional de la red de asistencia técnica autorizada de VONDER. Solamente piezas originales deberán ser utilizadas en los reparos.

Consulte en nuestro sitio web www.vonder.com.br la relación completa de asistencia técnica autorizadas.

3.3. Descarte de la herramienta

Nunca descarte la herramienta y/o sus pilas y baterías (cuando existentes) en la basura doméstica. Estas deben ser encaminadas a un puesto de colecta adecuado o a una asistencia técnica autorizada.

En caso de duda sobre la forma correcta de descarte, consulte VONDER a través del sitio web www.vonder.com.br o teléfono 0800 723 4762 – opción 1.

3.4. Certificado de garantía

El Roto-Martillo Perforador/Rompedor MPV 840 VONDER está garantizada por doze (doce) meses contra disconformidades de fabricación, a partir de la fecha de compra, siendo 3 (tres) meses de plazo de garantía legal (CDC) y más 9 (nueve) meses concedidos por el fabricante. En caso de disconformidad, procure la asistencia técnica VONDER más próxima. En caso de constatación de disconformidades por la asistencia técnica el arreglo será efectuado en garantía.

3.4.1. La garantía ocurrirá siempre en las siguientes condiciones:

El consumidor deberá presentar obligatoriamente, la factura de compra de la herramienta y el certificado de garantía debidamente rellenado y sellado por la tienda donde el equipo fue adquirido.

3.4.2. Pérdida del derecho de garantía:

- El incumplimiento y no obediencia de una o más de las orientaciones en este manual, invalidará la garantía, así también:
 - En el caso de que el producto haya sido abierto, alterado, ajustado o arreglado por personas no autorizadas por VONDER;
 - En el caso de que cualquier pieza, parte o componente del producto se caracterice como no original;
 - En el caso de que ocurra conexión en tensión eléctrica diferente de la mencionada en el producto;
 - Falta de mantenimiento preventivo de la herramienta;

- Instalación eléctrica y/o extensiones deficientes/inadecuadas;
 - Partes y piezas desgastadas naturalmente.
- Están excluidos de la garantía, desgaste natural de piezas del producto, uso inadecuado, caídas, impactos, y uso inadecuado del equipo o fuera del propósito para el cual fue proyectado.
 - La garantía no cubre gastos de flete o transporte del equipo hasta la asistencia técnica más próxima, siendo que los costos serán de responsabilidad del consumidor.

4. ANOTACIONES

vonder®

Consulte nossa Rede de Assistência Técnica Autorizada

www.vonder.com.br

O.V.D. Imp. e Distr. Ltda. • CNPJ: 76.635.689/0001-92

Rua João Bettega, 2876 • CEP 81070-900

Curitiba - PR - Brasil

Fabricado na CHINA com controle de qualidade VONDER

Fabricado en CHINA con control de calidad VONDER

CERTIFICADO DE GARANTIA

O MARTELETE PERFURADOR/ROMPEDOR MPV 840 VONDER possui garantia de 12 (doze) meses contra defeitos de fabricação a partir da data da compra, sendo 3 (três) meses prazo de garantia legal (CDC) e mais 9 (nove) meses concedidos pelo fabricante. Em caso de defeitos, procure a Assistência Técnica Autorizada VONDER mais próxima. Constatado o defeito de fabricação pela assistência técnica autorizada, o conserto será efetuado em garantia.

A garantia ocorrerá sempre nas seguintes condições:

O consumidor deverá apresentar, obrigatoriamente, a nota fiscal de compra da ferramenta e o certificado de garantia devidamente preenchido e carimbado pela loja onde a mesma foi adquirida.

Perda do direito de garantia:

1. O não cumprimento de uma ou mais hipóteses a seguir invalidará a garantia:
 - Caso o produto tenha sido aberto, alterado, ajustado ou

consertado por pessoas não autorizadas pela VONDER;

- Caso qualquer peça, parte ou componente do produto caracterizar-se como não original;
 - Caso ocorra a ligação em tensão elétrica diferente da mencionada no produto;
 - Falta de manutenção do equipamento;
 - Instalação elétrica e/ou extensões deficientes/inadequadas;
 - Partes e peças desgastadas naturalmente.
2. Estão excluídos da garantia, além do desgaste natural de partes e peças do produto, quedas, impactos e uso inadequado da ferramenta ou fora do propósito para o qual foi projetada.
 3. A garantia não cobre despesas de frete ou transporte da ferramenta até a Assistência Técnica Autorizada, sendo que os custos serão de responsabilidade do consumidor.



vonder®

CERTIFICADO DE GARANTIA

Modelo:	Nº de série:	Tensão/Tensión: <input type="checkbox"/> 127 V~ <input type="checkbox"/> 220 V~
Cliente:		
Endereço/Dirección:		
Cidade/Ciudad:	UF/Provincia:	CEP/Código Postal:
Fone/Teléfono:	E-mail:	
Revendedor:		
Nota fiscal Nº/Factura Nº:	Data da venda/Fecha venta: / /	
Nome do vendedor/Nombre vendedor:	Fone/Teléfono:	
Carimbo da empresa/Sello empresa:		